

## МАШИНЫ СТИРАЛЬНЫЕ АВТОМАТИЧЕСКИЕ

**СМА 35M102-XXX**

**СМА 45У82-XXX**

**СМА 45У102-XXX**

**СМА 50С82-XXX**

**СМА 50С102-XXX**

**Уважаемый покупатель!**

При покупке стиральной машины проверьте правильность заполнения гарантийной карты, наличие штампа организации, продавшей ее, и даты продажи на отрывных талонах.

Проверьте комплектацию и убедитесь, что стиральная машина не имеет видимых повреждений.

Внимательно изучив руководство по эксплуатации до подключения и использования стиральной машины, Вы сможете правильно и безопасно ее эксплуатировать. Сохраняйте руководство по эксплуатации на протяжении всего срока службы стиральной машины.

Система менеджмента качества разработки и производства изделий ЗАО "АТЛАНТ" соответствует требованиям СТБ ИСО 9001-2001 и зарегистрирована в Реестре Национальной системы подтверждения соответствия РБ под №BY/112 05.01. 002 0014.



020



РБ01



003



1003

Сертификат соответствия № BY/112 03.06.020 00884, срок действия с 11.10.2007 г. до 11.10.2010 г., БЕЛЛИС, ул. Красная, 8, 220029, г. Минск, Номера государственной гигиенической регистрации изделий в РБ Фф-0.17022/002-0609, Фф-0.17022/003-0609, срок действия с 14.09.2006 г. до 14.09.2009 г., Фф-0.18859/002-0703, срок действия с 12.03.2007 г. до 11.03.2010 г., Фф-0.18859/003-0704, срок действия с 11.04.2007 г. до 11.04.2010 г.

Держатель подлинников - ЗАО "АТЛАНТ"

<b>1 ОБЩИЕ СВЕДЕНИЯ .....</b>	<b>3</b>
<b>2 ТРЕБОВАНИЯ БЕЗОПАСНОСТИ.....</b>	<b>5</b>
<b>3 ОПИСАНИЕ СТИРАЛЬНОЙ МАШИНЫ .....</b>	<b>6</b>
ВЫБОР ПРОГРАММЫ .....	6
ДИСПЛЕЙ.....	8
ВЫБОР ТЕМПЕРАТУРЫ .....	8
ВЫБОР ЧАСТОТЫ ВРАЩЕНИЯ БАРАБАНА ПРИ ОТЖИМЕ.....	8
ДОПОЛНИТЕЛЬНЫЕ ФУНКЦИИ МАШИНЫ .....	8
БЛОКИРОВКА ДВЕРЦЫ ОТ ЗАКРЫВАНИЯ .....	9
<b>4 ПОДГОТОВКА МАШИНЫ К РАБОТЕ .....</b>	<b>9</b>
ПОДГОТОВКА К УСТАНОВКЕ .....	9
УСТАНОВКА МАШИНЫ .....	10
ПОДКЛЮЧЕНИЕ К ЭЛЕКТРИЧЕСКОЙ СЕТИ.....	10
ПОДКЛЮЧЕНИЕ К ВОДОПРОВОДУ И КАНАЛИЗАЦИИ .....	11
<b>5 ЭКСПЛУАТАЦИЯ МАШИНЫ .....</b>	<b>11</b>
ПЕРВАЯ СТИРКА.....	11
ПОДГОТОВКА И ЗАГРУЗКА БЕЛЬЯ .....	12
ПОРЯДОК РАБОТЫ.....	12
ИЗМЕНЕНИЕ ПРОГРАММЫ .....	13
<b>6 РЕКОМЕНДАЦИИ И СОВЕТЫ .....</b>	<b>14</b>
ПРИМЕНЕНИЕ СИНТЕТИЧЕСКИХ МОЮЩИХ СРЕДСТВ (СМС) .....	14
ВЫВЕДЕНИЕ НЕКОТОРЫХ ТИПОВ ПЯТЕН .....	16
МЕЖДУНАРОДНЫЕ СИМВОЛЫ ПО УХОДУ ЗА ТЕКСТИЛЬНЫМИ ИЗДЕЛИЯМИ .....	17
<b>7 ПРОГРАММЫ СТИРКИ .....</b>	<b>17</b>
<b>8 УХОД ЗА МАШИНОЙ .....</b>	<b>20</b>
ОЧИСТКА МАШИНЫ .....	20
ОЧИСТКА ФИЛЬТРОВ ПОДАЧИ ВОДЫ.....	21
ОЧИСТКА ФИЛЬТРА НАСОСА .....	22
<b>9 ГАРАНТИЙНЫЕ ОБЯЗАТЕЛЬСТВА И ТЕХНИЧЕСКОЕ ОБСЛУЖИВАНИЕ .....</b>	<b>22</b>
<b>10 УСЛОВИЯ ХРАНЕНИЯ И ТРАНСПОРТИРОВАНИЯ .....</b>	<b>23</b>
<b>11 ВОЗМОЖНЫЕ НЕИСПРАВНОСТИ И МЕТОДЫ ИХ УСТРАНЕНИЯ .....</b>	<b>23</b>
<b>12 УТИЛИЗАЦИЯ .....</b>	<b>26</b>
<b>13 ПЕРЕЧЕНЬ ВЫПОЛНЕННЫХ РАБОТ ПО ТЕХНИЧЕСКОМУ ОБСЛУЖИВАНИЮ И РЕМОНТУ МАШИНЫ .....</b>	<b>27</b>

**1.1** Машина стиральная автоматическая (далее – машина) предназначена для стирки текстильных изделий, спортивной обуви с применением синтетических моющих средств низкого пенообразования, а также для полоскания и отжима в бытовых условиях. Все операции по обработке изделий выполняются автоматически в соответствии с заданной программой.

**1.2** Машина предназначена для эксплуатации только в бытовых условиях. Использование в производственных целях (в ресторане, кафе, офисе, детском саду, больнице и т.п.) не допускается.

**1.3** Основные детали машины и ее габаритные размеры показаны на рисунках 1, 1а.

**1.4** Эксплуатировать машину необходимо:

– при температуре окружающей среды ( $25 \pm 10$ ) °С и относительной влажности не более 75%;

– при давлении в водопроводной сети от 0,05 до 1 МПа;

– от однофазной электрической сети переменного тока с частотой ( $50 \pm 1$ ) Гц;

– при номинальном напряжении электрической сети в диапазоне 220 – 230 В.

Машина сохраняет работоспособность в диапазоне напряжений электрической сети 170 – 255 В.

**ВНИМАНИЕ!** Понижение температуры в помещении ниже 0 °С может привести к замерзанию воды в машине и к выходу ее из строя.

**1.5** Основные технические характеристики машины указаны в таблице 1.

**1.6** В комплект поставки входят комплектующие в соответствии с таблицей 2.



Рисунок 1



Рисунок 1а

Таблица 1 Стиральных машин

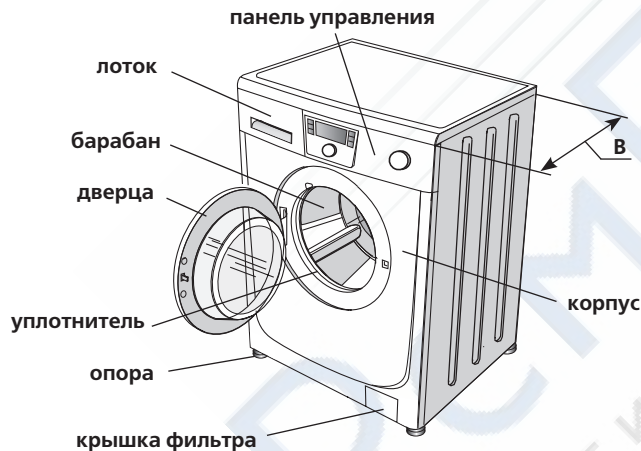
<http://rembitteh.ru/>

ТЕХНИЧЕСКАЯ ХАРАКТЕРИСТИКА		ЗНАЧЕНИЕ				
		СМА 35M102-XXX*	СМА 45Y82-XXX*	СМА 45Y102-XXX*	СМА 50C82-XXX*	СМА 50C102-XXX*
Габаритные размеры, мм, не более	высота (H)	846	846	846	846	846
	ширина (L)	596	596	596	596	596
	глубина по корпусу (B)	328	400	400	493	493
	глубина (B <sub>1</sub> )	398	468	468	558	558
Масса, кг, нетто, не более		56,5	60	60	63	63
Номинальный расход электроэнергии**, кВт.ч		0,66	0,85	0,85	0,95	0,95
Номинальный расход воды**, л		39	44	44	49	49
Объем барабана, л, не более		30	40	40	50	50
Номинальная потребляемая мощность, Вт		1900	1900	1900	2100	2100
Корректированный уровень звуковой мощности, дБА, не более	при стирке	60	60	60	60	60
	при отжиме	68	68	68	68	68
Максимальная частота вращения барабана при отжиме, об/мин		1000	800	1000	800	1000
Количество основных программ		15	15	15	15	15
Максимальная загрузка сухого белья, кг:						
– из хлопчатобумажных и льняных тканей;		3,5	4,5	4,5	5,0	5,0
– из шелковых и синтетических тканей;		1,5	2,5	2,5	2,5	2,5
– из шерстяных тканей		1,0	1,0	1,0	1,0	1,0
Класс энергетической эффективности***		A	A	A	A	A
Класс эффективности отстирывания***		A	A	A	A	A
Класс эффективности отжима***		C	D	C	D	C
Содержание драгметаллов, г	золото	0,031				
	серебро	0,70				
*XXX (условно последние цифры) обозначают в модели машины номер исполнения, который указан в гарантийной карте и на табличке машины. Исполнения модели отличаются конструктивными решениями.						
**Расходные характеристики приведены для программы стирки изделий из белой хлопчатобумажной ткани при температуре 60 °С. Данные получены в лабораторных условиях и определены в соответствии с СТБ 1585-2005.						
***Определяется по шкале от А (самый высокий класс) до G (самый низкий класс) в соответствии с СТБ 1573-2005.						

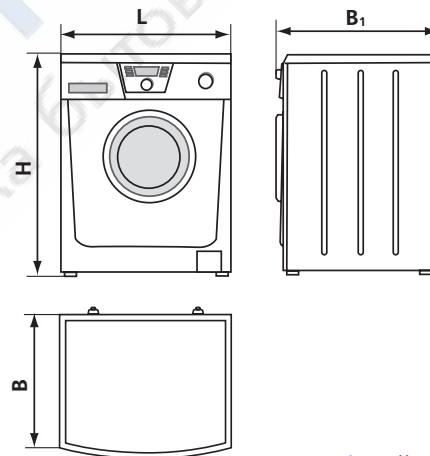
<http://rembitteh.ru/>

**Таблица 2 - Комплектующие  
Ремонт стиральных машин**

Наименование	Количество, шт.
Лоток для жидкого отбеливателя	1
Колпачок	2
Шторка	1
Шланг наливной (в комплекте с фильтром и шайбой)	1
Кронштейн	1
Заглушка	4
Лоток для порошкообразного СМС	1
Эксплуатационные документы:	
— руководство по эксплуатации;	1
— перечень сервисных организаций по РБ и странам СНГ;	1
— гарантийная карта с этикеткой энергоэффективности	1

<http://rembitten.ru>

+7 (495) 215-14-41  
+7 (903) 722-17-03

**1.7** Изготовитель постоянно работает над дальнейшим совершенствованием конструкции машины и повышением ее качества, поэтому он оставляет за собой право вносить изменения в конструкцию и комплектацию, сохраняя неизменными ее основные технические характеристики.

**1.8** После транспортировки при температуре окружающей среды ниже 0 °С машину следует выдержать перед включением в электрическую сеть не менее 24 ч при комнатной температуре.

**ВНИМАНИЕ! Изготовитель (продавец) не несет ответственности (в том числе и в гарантийный срок эксплуатации) за дефекты и повреждения изделия, возникшие вследствие нарушения условий эксплуатации или его хранения либо действия непреодолимой силы (пожара, стихийного бедствия и т.п.).**

## 2

### ТРЕБОВАНИЯ БЕЗОПАСНОСТИ

**2.1** Машина — электробытовой прибор, поэтому при ее эксплуатации следует соблюдать общие правила электробезопасности.

**2.2** По типу защиты от поражения электрическим током машина относится к классу I.

**2.3** Перед подключением машины к электрической сети необходимо визуально проверить отсутствие повреждений шнура питания. Шнур не должен перегибаться и быть пережатым.

При повреждении шнура питания его замену, во избежание опасности, должен производить изготовитель или сервисная служба.

**2.4** Меры предосторожности следует соблюдать при перемещении и транспортировании машины, так как она имеет большую массу.

**ВНИМАНИЕ! Не используйте машину в качестве подставки, тумбы и т.п.**

**2.5 ЗАПРЕЩАЕТСЯ** устанавливать машину вне помещения, чтобы не подвергать ее атмосферному воздействию.

**2.6 ЗАПРЕЩАЕТСЯ** эксплуатировать машину без установки

пластмассовых заглушек в соответствии с 4.1.

**2.7** При подключении машины к сети холодного водоснабжения следует использовать только новый наливной шланг.

**2.8 ЗАПРЕЩАЕТСЯ** пользоваться машиной детям.

**2.9 ЗАПРЕЩАЕТСЯ** использовать в машине средства, содержащие растворители, так как существует опасность взрыва.

**2.10** В процессе стирки не рекомендуется прикасаться к стеклу дверцы машины, так как оно нагревается и может стать причиной ожога.

**2.11** По завершении стирки необходимо ручку выбора программы установить на деление **0** в соответствии с рисунком 3, отключить машину от электрической сети, вынув вилку из розетки, и закрыть кран подачи воды.

**2.12 Для обеспечения электрической и пожарной безопасности ЗАПРЕЩАЕТСЯ:**

— подключать машину к электрической сети, имеющей неисправную защиту от токовых перегрузок;

<http://rembitten.ru>

— использовать для подключения машины розетку без заземляющего контакта;

— использовать для подключения машины к электрической сети переходники, многоместные (имеющие два и более мест подключения) розетки и удлинительные шнуры;

— вставлять и вынимать вилку из розетки мокрыми руками;

— прикасаться к работающей машине мокрыми руками;

— мыть машину под струей воды;

— отключать машину от электрической сети за шнур питания;

— самостоятельно производить ремонт и вносить изменения в конструкцию машины и ее водо- и электроснабжение, что может привести к серьезным повреждениям машины и лишить права на гарантийный ремонт. Ремонт должен производиться только квалифицированным механиком сервисной службы, т.к. после неквалифицированно выполненного ремонта изделие может стать источником опасности.

## 3

### ОПИСАНИЕ СТИРАЛЬНОЙ МАШИНЫ

**3.1** Панель управления машины с обозначением органов управления изображена на рисунке 2.

**3.2** Включение машины и выбор программы стирки производится поворотом ручки выбора программы в соответствии с рисунком 3.

**3.3** На дисплее панели управления в соответствии с рисунком 4 высвечиваются выбранные параметры стирки.

**3.4** В машине возможно задание времени отложенного начала стирки, которое высвечивается в зоне индикации времени на дисплее в соответствии с рисунком 4.

**3.5** Дополнительные функции машины, при необходимости, устанавливаются нажатием кнопок в соответствии с рисунком 4.

**3.6** С нажатием кнопки СТАРТ/ПАУЗА в соответствии с рисунком 2 на ней загорается световой индикатор, срабатывает блокировочное устройство для предотвращения открывания дверцы и машина начинает работать по выбранной программе.

**3.7** В машине применены современные технологии стирки, которые позволяют достичь максимальных результатов в качестве

**2.13** В случае возникновения в работе машины неисправности, связанной с появлением электрического треска, задымления и т.п., следует немедленно отключить машину от электрической сети, вынув вилку шнура питания из розетки, закрыть кран подачи воды и вызвать механика сервисной службы.

При возникновении пожара следует немедленно отключить машину от электрической сети, закрыть кран подачи воды, принять меры к тушению пожара и вызвать пожарную службу.

**2.14 Срок службы машины 10 лет.**

**ВНИМАНИЕ! По истечении срока службы машины изготовитель не несет ответственности за безопасную работу изделия. Дальнейшая эксплуатация может быть небезопасной, так как значительно увеличивается вероятность возникновения электро- и пожароопасных ситуаций из-за естественного старения материалов и износа стандартных частей машины.**

стирки при минимальном потреблении воды и электрической энергии. Поэтому при работе машины уровень воды визуально не определяется через стекло дверцы.

**3.8** В машине предусмотрена звуковая сигнализация. Звуковой сигнал сопровождает начало и окончание работы машины, а также раздается при задании несовместимых функций, при случайном нажатии кнопок во время работы машины по выбранной программе.

**3.9** В машине предусмотрена система электронного контроля, которая способствует равномерности распределения белья в барабане перед каждым отжимом для исключения повышенных вибраций и шума.

**3.10** Дверца имеет блокировку от закрывания, которая предотвращает незапланированное использование машины, например детьми.

**3.11 ВЫБОР ПРОГРАММЫ**

Выбор программы стирки осуществляется ручкой выбора программы стирки в соответствии с рисунками 2 и 3. Выбирается в обоих направлениях – по часовой стрелке и против нее.



лоток  
Ремонт стиральных машин

дисплей

кнопка СТАРТ/ПАУЗА

<http://rembitteh.ru/>



ручка выбора программы стирки

Рисунок 2 — Панель управления

+7 (495) 215-14-41  
+7 (903) 722-17-03



Рисунок 3 — Ручка выбора программы стирки



СМА 35M102-XXX, СМА 45У102-XXX, СМА 50С102-XXX

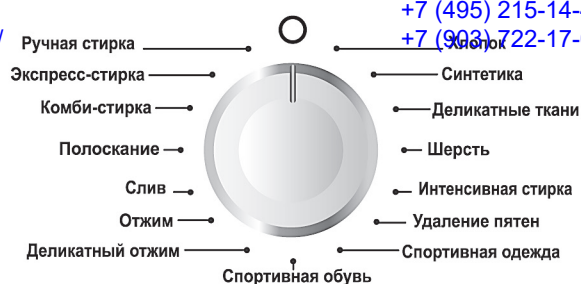

СМА 45У82-XXX, СМА 50С82-XXX

Рисунок 4 — Дисплей

<http://rembitteh.ru/>

Вокруг ручки на панели управления нанесены названия программ. Основные параметры программы указаны в таблице 5. Ручка устанавливается точно на соответствующее деление выбранной программы.

## Ремонт стиральных машин

<http://rembitten.ru>

+7 (495) 215-14-41

+7 (903) 722-17-03







При установке ручки выбора программы стирки на деление  происходит выключение машины и отмена выбранной программы.

### 3.12 ДИСПЛЕЙ

**3.12.1** Дисплей в соответствии с рисунком 4 имеет:

- зону индикации оборотов отжима;
- зону индикации операций программы стирки;
- зону индикации температуры;
- зону индикации времени;
- кнопки дополнительных функций;
- индикаторы дополнительных функций.



**3.12.2** В зоне индикации операций программы стирки загораются следующие индикаторы:

-  – замачивание,
-  – предварительная стирка,
-  – основная стирка,
-  – полоскание,
-  – остановка с водой в баке,
-  – отжим и слив.

### 3.13 ВЫБОР ТЕМПЕРАТУРЫ



В машине возможно задание температуры стирки ниже максимального значения, предусмотренного программой стирки, в соответствии с рекомендациями производителей мощных средств. В зоне индикации температуры в соответствии с рисунком 4 нанесены значения температуры стирки 90, 60, 40, 30, измеряемые в градусах Цельсия, и символ , указывающий на температуру стирки в холодной водопроводной воде.

При выборе программы стирки в зоне индикации температуры высвечивается максимальное значение температуры в соответствии с таблицей 5. При необходимости понизить тем-

пературу стирки следует нажать кнопку выбора температуры с символом  в соответствии с рисунком 4 – значения температуры высвечиваются поочередно от максимального до  с последующим повторением.

### 3.14 ВЫБОР ЧАСТОТЫ ВРАЩЕНИЯ БАРАБАНА ПРИ ОТЖИМЕ

В машине возможен выбор частоты вращения барабана при отжиме (оборотов отжима) ниже максимального значения, предусмотренного программой стирки. В зоне индикации оборотов отжима в соответствии с рисунком 4 нанесены числовые значения оборотов отжима – от максимального количества оборотов отжима (в зависимости от модели в соответствии с таблицей 1) до минимального – и символ  (отжим выключен).

При выборе программы стирки в зоне индикации оборотов отжима высвечивается максимальное значение оборотов отжима (в зависимости от программы в соответствии с таблицей 5). При необходимости уменьшить количество оборотов отжима следует нажать кнопку выбора оборотов отжима с символом  в соответствии с рисунком 4 – числовые значения оборотов отжима высвечиваются поочередно от максимального до  с последующим повторением.

**ВНИМАНИЕ! Частота вращения барабана при промежуточных отжимах между основными операциями стирки не регулируется и зависит от выбранной программы.**

### 3.15 ДОПОЛНИТЕЛЬНЫЕ ФУНКЦИИ МАШИНЫ

**3.15.1** Возможность включения дополнительных функций зависит от программы стирки в соответствии с таблицей 5. Выбор необходимой функции осуществляется нажатием соответствующей кнопки – загорается индикатор. При повторном нажатии световой индикатор гаснет, функция отключается.

**ВНИМАНИЕ! Если выбранная функция не совместима с выбранной программой, то индикатор не загорается и функция не включается (раздаются три звуковых сигнала).**

#### 3.15.2 Задание времени отложенного начала стирки

При выборе функции в зоне индикации времени появляется максимальное время задержки начала стирки на 24 часа («24:Н»). При длительном нажатии  кратковременных нажатиях кнопки показание времени

<http://rembitten.ru>



изменяется с интервалом в 1 час до минимального значения 1 час (1:00). Если время задано, стирка начнется непосредственно после нажатия кнопки СТАРТ/ПАУЗА.

**3.15.3 Предварительная стирка** предусмотрена для изделий из хлопчатобумажных тканей высокой степени загрязнения.



При выборе функции изделия дополнительно стираются в воде с моющим средством при температуре 30 °С, что обеспечивает качественное удаление загрязнения при основной стирке.

**3.15.4 Замачивание** предусмотрено для изделий из хлопчатобумажных тканей высокой степени загрязнения. Изделия выдерживаются в воде с моющим средством до 2 ч (с периодическим переворачиванием), затем стираются по выбранной программе.



При выборе функции одновременно включается и функция предварительной стирки – загораются два соответствующих индикатора. Замачивание выполняется после окончания предварительной стирки, при этом индикатор замачивания начинает мигать.

Для сокращения времени замачивания следует повторно нажать кнопку  – функция отключится и машина начнет работать по выбранной программе.

**3.15.5 Дополнительное полоскание** предусмотрено для детской одежды, вещей, принадлежащих людям с аллергией на моющие средства, или для стирки в очень мягкой воде, в



которой моющее средство выполаскивается недостаточно. При выборе данной функции в программу стирки добавляется еще одно полоскание.

**3.15.6 Легкое глажение** предусмотрено для уменьшения сминания тканей в процессе стирки и отжима, облегчения последующего глажения. Использование функции обеспечивает щадящий режим стирки и бережный отжим с минимальным количеством складок после стирки.



**3.15.7 Остановка с водой в баке** используется при стирке изделий из тонких тканей для уменьшения сминания тканей.



При выборе функции исключается цикл окончательного отжима.

## 3.16 БЛОКИРОВКА ДВЕРЦЫ ОТ ЗАКРЫВАНИЯ

Для блокировки дверцы от закрытия следует повернуть втулку в соответствии с рисунком 5 с помощью отвертки по часовой стрелке до упора – втулка выдвинется вперед и не даст закрыть дверцу. Для снятия блокировки перед началом стирки следует совершить действия в обратной последовательности.



Рисунок 5

## 4

## ПОДГОТОВКА МАШИНЫ К РАБОТЕ

### 4.1 ПОДГОТОВКА К УСТАНОВКЕ

**ВНИМАНИЕ! Чтобы не повредить машину, не перемещайте ее, взявшись за лоток, дверцу или уплотнитель в соответствии с рисунком 1.**

Для транспортировки машины бак зафиксирован блокировочными винтами.

Четыре винта необходимо открыть с помощью гаечного ключа

и вынуть резиновые и пластмассовые втулки в соответствии с рисунком 6. Если втулки остались внутри машины и их не удалось вынуть, следует снять заднюю панель 1 в соответствии с рисунком 7 с помощью крестообразной отвертки и достать их. Панель установить на место. Закрыть отверстия пластмассовыми заглушками, входящими в комплект поставки.

**ЗАПРЕЩАЕТСЯ** эксплуатировать машину с открытыми отверстиями на задней стенке корпуса.

Винты и втулки сохранить для возможной транспортировки машины в случае сдвигания машин

<http://rembitteh.ru/>

**ВНИМАНИЕ!** Во избежание возможного повреждения корпуса не включайте машину с установленными блокировочными винтами, резиновыми и пластмассовыми втулками.

## 4.2 УСТАНОВКА МАШИНЫ

**4.2.1** Машина должна устанавливаться на прочную, ровную и сухую поверхность.

Мягкое покрытие пола (ковер, покрытие на пенополиуретановой основе и др.) не подходит для установки, так как способствует вибрации и ухудшению вентиляции машины.

На деревянный пол машину следует устанавливать, предварительно прочно прикрепив к полу плиту из древесных материалов толщиной не менее 15 мм. Для повышения устойчивости машины в процессе работы на деревянном полу рекомендуется устанавливать ее в углу помещения.

**4.2.2** Машину выставить по уровню строго горизонтально, выворачивая или вворачивая регулируемые опоры 1 в соответствии с рисунком 8: гаечным ключом ослабить контргайки 2 на опорах, отрегулировать высоту опор, зажать контргайки. Неправильная установка машины по уровню и недостаточная затяжка контргаек впоследствии может стать источником вибрации и повышенного шума при ее работе.



Рисунок 6



Рисунок 7

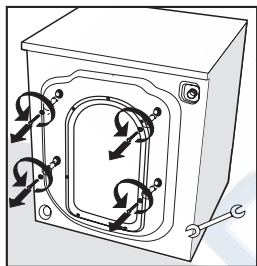

Рисунок 8

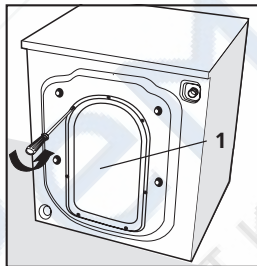

<http://rembitteh.ru/>  
Рисунок 9

**ВНИМАНИЕ!** Для обеспечения максимальной устойчивости машины выворачивание опор должно быть минимальным.

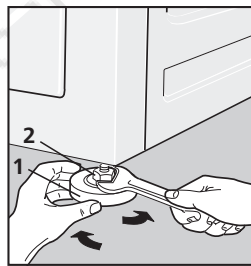
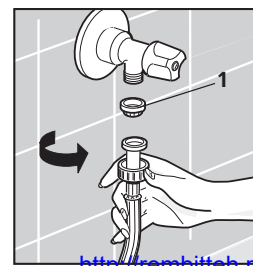
## 4.3 ПОДКЛЮЧЕНИЕ К ЭЛЕКТРИЧЕСКОЙ СЕТИ

**ВНИМАНИЕ!** Машина должна быть заземлена.

Машина должна подключаться к электрической сети через двухполюсную розетку с заземляющим контактом, допустимый ток которой не менее 16 А. К розетке должен быть подведен трехпроводной кабель с медными жилами сечением не менее 1,5 мм<sup>2</sup> или алюминиевыми жилами сечением не менее 2,5 мм<sup>2</sup>. Фазный провод должен быть подключен через автоматическое устройство защиты электрической сети, рассчитанное на максимальный ток (ток срабатывания) 16 А, с временем срабатывания не более 0,1 с.

Если розетка не имеет подводки указанного кабеля или удалена от места установки машины, необходимо провести доработку электрической сети и монтаж розетки. Работы по доработке электрической сети и монтажу розетки должны быть выполнены квалифицированным персоналом.

**ЗАПРЕЩАЕТСЯ** заземление прокладывать отдельным проводом, через отопительное, водопроводное или канализационное оборудование.

**ВНИМАНИЕ!** Изготовитель (продавец) не несет ответственности за причиненный ущерб здоровью и собственности, если он вызван несоблюдением указанных требований к подключению.

+7 (495) 215-14-41  
+7 (903) 722-17-03

#### 4.4 ПОДКЛЮЧЕНИЕ К ВОДОПРОВОДУ И КАНАЛИЗАЦИИ

##### 4.4.1 Ремонт стиральных машин

Машина подключается только к сети холодного водоснабжения через кран подачи воды с резьбовым патрубком 3/4 дюйма.

4.4.2 Перед подключением машины к водопроводу следует открыть кран и дать стечь воде, чтобы смыть из труб загрязнения в виде песка и ржавчины.

4.4.3 Проверить наличие в наливном шланге фильтра 1 в соответствии с рисунком 9 (фильтр должен быть чистым). Наливной шланг присоединить к резьбовому патрубку крана подачи воды в соответствии с рисунком 9 и к электроклапану машины 1 в соответствии с рисунком 10, туго затянув гайки рукой.

4.4.4 Во время стирки кран подачи воды должен быть полностью открыт в соответствии с рисунком 11.

4.4.5 Сливной шланг в соответствии с рисунком 12 должен находиться на высоте не менее 60 и не более 90 см от уровня пола. При несоблюдении данного требования машина работать не будет.

4.4.6 Для слива воды непосредственно в канализацию сливной шланг машины устанавливается выше колена стока (сифона) в канализационную трубу с внутренним диаметром не менее 40 мм, чтобы не произошло обратное засасывание сточной воды в машину.

Сливной шланг может подключаться непосредственно к сифону в соответствии с рисунком 13, если в сифоне есть патрубок для его подключения.

4.4.7 При сливе воды в мойку или ванну шланг в соответствии с рисунком 14 необходимо закрепить в месте перегиба специальным кронштейном, входящим в комплект поставки машины. Шланг не должен быть погружен в воду.

**ВНИМАНИЕ! Наливной и сливной шланги после подключения к водопроводу и канализации не должны быть перегнуты или сдавлены.**

4.4.8 После подключения машины к водопроводу и канализации следует проверить герметичность соединений шлангов — места соединений должны быть сухими.

## 5

### ЭКСПЛУАТАЦИЯ МАШИНЫ

#### 5.1 ПЕРВАЯ СТИРКА

5.1.1 Каждая машина проходит испытания у изготовителя, поэтому в машине может быть небольшое количество воды. Для

очистки машины изнутри и удаления воды, оставшейся после испытаний, необходимо провести первую стирку без загрузки белья.

5.1.2 Первую стирку выполнить в соответствии с 5.3.1-5.3.7,



Рисунок 10



Рисунок 11

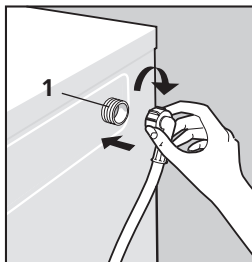

Рисунок 12

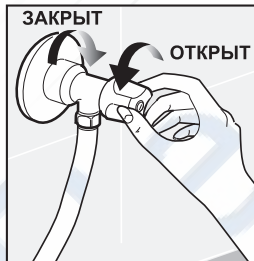

Рисунок 13

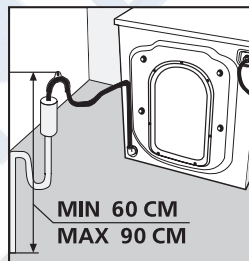

Рисунок 14

+7 (495) 215-14-41  
+7 (903) 722-17-03

<http://rembitteh.ru/>

<http://rembitteh.ru/>

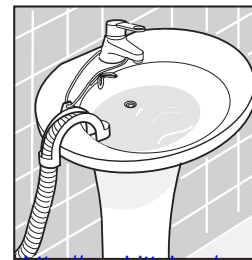
установив ручку выбора программы на деление «Хлопок» и температуру **Ремонт стиральных машин** <http://rembitten.ru/>

**ВНИМАНИЕ!** Для первой стирки в отделение 2 лотка в соответствии с рисунком 15 загрузить половину нормы моющего средства, учитывая рекомендации его производителя для максимальной загрузки белья.

## 5.2 ПОДГОТОВКА И ЗАГРУЗКА БЕЛЬЯ

**5.2.1** Перед началом стирки необходимо:

- рассортировать белье и одежду, отделив цветные изделия от белых;
- распределить изделия по типам тканей, проверив символы на этикетках (см. 6.3);

- проверить, чтобы карманы одежды были пусты, разорванные части зашты, молнии, пояса, пряжки и крючки были застегнуты, трудноудаляемые пятна были предварительно выведены (см. 6.2);

- вытряхнуть песок из одежды (карманов, отворотов);
- вывернуть наизнанку изделия с аппликациями.

**ВНИМАНИЕ!** Попадание в машину металлических предметов (монеты, скрепки и т.п.) вместе с бельем может стать причиной повреждения резинового уплотнителя и пластмассового бака машины. Подобные неисправности не подлежат гарантийному ремонту.

**5.2.2** Мелкие вещи (носки, носовые платки и т.п.), а также деликатные изделия (тонкие колготки, чулки и т.п.) необходимо укладывать перед стиркой в специальную сетку или наволочку.

**5.2.3** Бюстгалтеры с косточками, которые можно стирать в машине, рекомендуется стирать в специальной сетке или в наволочке, т.к. косточки могут попасть через отверстия барабана внутрь машины, что может привести к выходу ее из строя.

**5.2.4** Перед началом стирки спортивной обуви необходимо:

- достать шнурки из обуви;
- вытряхнуть песок и вымыть обувь снаружи.

**ВНИМАНИЕ!** Не рекомендуется стирать спортивную обувь из натуральной кожи, замши и нубука.

**5.2.5** Проверить, нет ли в барабане посторонних предметов, не находятся ли там домашние животные.

**5.2.6** Загрузить белье в барабан. Для получения лучших ре-

зультатов стирки и отжима рекомендуется крупные и мелкие изделия стирать вместе. **7 (495) 215-14-41**  
**7 (903) 722-17-03**

**ВНИМАНИЕ!** При неравномерном распределении белья в барабане скорость отжима автоматически снижается или отжим не производится (не включается).

**ЗАПРЕЩАЕТСЯ** загружать машину только изделиями из тканей, впитывающих большое количество воды (махровые полотенца, халаты, коврики и т.п.).

**ВНИМАНИЕ!** Закрывайте дверцу машины до ощутимого щелчка замка (блокировка дверцы от закрывания должна быть снята в соответствии с 3.15). Белье не должно быть зажато между дверцей и уплотнителем.

## 5.3 ПОРЯДОК РАБОТЫ

**5.3.1** Перед началом стирки следует открыть водопроводный кран и убедиться, что вода не содержит загрязнений в виде песка, ржавчины и т.п.

**ВНИМАНИЕ!** Изготовитель (продавец) не несет ответственности (в том числе и в гарантийный срок эксплуатации) за качество стирки, а также дефекты и повреждения машины, связанные с использованием воды, загрязненной ржавчиной, песком, окалиной и т.п.

**5.3.2** Проверить правильность установки наливного и сливного шлангов (см. 4.4).

Если машина долго не использовалась, следует слить застоявшуюся воду из наливного шланга, открутив гайку и отсоединив шланг от крана подачи воды. Наливной шланг присоединить к водопроводу в соответствии с 4.4.3.

Открыть кран подачи воды.

**5.3.3** В соответствующие отделения лотка загрузить моющее средство, предназначенное для автоматических стиральных машин, и средство для спецобработки (см. 6.1). Плавно закрыть лоток.

**5.3.4** Вставить вилку в розетку.

**5.3.5** Для включения машины повернуть ручку выбора программы стирки из положения **○** и установить на деление, соответствующее выбранной программе.

В зоне индикации высвечиваются основные операции программы (основные операции, максимальные показатели темпе-



ратуры стирки и оборотов отжима, длительность стирки).

При необходимости можно задать дополнительные функции, произвести выбор температуры и оборотов отжима — на дисплее будут высвечиваться индикаторы заданных параметров программы стирки.

На дисплее отображается усредненное время длительности выполнения выбранной программы стирки.

Реальное время длительности стирки может отличаться от указанного на дисплее, так как зависит от температуры и давления воды в водопроводной сети, массы загружаемого белья, типа ткани изделий, величины напряжения в электрической сети и т.д.

**ВНИМАНИЕ! Допускается несовпадение показания времени до окончания стирки, отображаемого на дисплее, с моментом фактического окончания стирки.**

**5.3.6** Для начала работы машины по выбранной программе следует нажать кнопку СТАРТ/ПАУЗА — загорается индикатор на кнопке, раздается звуковой сигнал. Срабатывает блокировочное устройство дверцы.

Если установлено время отложенного начала стирки, то на дисплее, в зоне индикации времени, медленно мигает показание времени, которое уменьшается с интервалом в один час. По истечении данного времени машина начнет работать по выбранной программе, а в зоне индикации времени будет отсчитываться время до завершения программы стирки.

**ВНИМАНИЕ! Не рекомендуется пользоваться водопроводом, когда при выполнении программы стирки в машину заливается вода. Из-за колебания давления в водопроводе количество заливаемой воды может быть излишним или недостаточным.**

**5.3.7** После окончания последней операции стирки приблизительно через 2 мин отключается блокировочное устройство дверцы — раздается тройной звуковой сигнал пять раз с интервалом в одну минуту. На дисплее появляется «END», и гаснет индикатор на кнопке СТАРТ/ПАУЗА.

По завершении стирки следует установить ручку выбора программы на деление  $\odot$  — машина выключается. Вынуть вилку из розетки и закрыть кран подачи воды.

**5.3.8** Открыть дверцу и достать белье. [+7 \(495\) 215-14-41](http://rembitteh.ru)

Слегка выдвинуть лоток и оставить дверцу приоткрытой, пока внутренние части машины не станут сухими. Во избежание появления запаха в машине дверца должна оставаться приоткрытой до следующей стирки. Рекомендуется установить блокировку дверцы от закрывания в соответствии с 3.15.

**ВНИМАНИЕ! Прекращение подачи напряжения в электрической сети во время стирки не влияет на последующую работу машины: после возобновления подачи напряжения в электрической сети машина продолжает выполнение программы с момента остановки.**

## 5.4 ИЗМЕНЕНИЕ ПРОГРАММЫ

**5.4.1** Для изменения ранее выбранной программы следует ручку выбора программы стирки установить на деление  $\odot$ . Машина выключается, и выполняемая программа отменяется. Ручку выбора программы установить на деление новой программы стирки в соответствии с 5.3.4-5.3.5.

Следует проверить наличие моющего средства в лотке для моющих средств и при необходимости произвести загрузку повторно.

**5.4.2** При необходимости приостановить работу машины без изменения программы (например, для добавления белья в барабан) следует удерживать нажатую кнопку СТАРТ/ПАУЗА в течение 2 с — до появления мигания индикатора на кнопке СТАРТ/ПАУЗА и звукового сигнала. Отсчет времени на дисплее остановится и приблизительно через 2 мин отключится блокировочное устройство дверцы.

В программах «Деликатные ткани», «Шерсть», «Ручная стирка», «Комби-стирка» приостановить работу машины невозможно, так как предусмотрена стирка с большим количеством воды — индикатор не мигает и блокировочное устройство не отключится.

Если необходимо открыть дверцу при выполнении данных программ, следует произвести слив воды: установить ручку выбора программы на деление  $\odot$ , затем на программу «Слив».

**ВНИМАНИЕ! Не открывайте дверцу машины, если уровень воды в барабане визуально определяется через стекло дверцы.** [http://rembitteh.ru/](http://rembitteh.ru)





При использовании жидкого СМС в отделение 2 лотка для моющих средств должна быть установлена шторка, на обеих сторонах которой нанесены числовые уровни в мл. Чтобы шторка свободно переместилась по направляющим пазам в нижнее положение, необходимо установить ее в отделение лотка лицевой поверхностью с числами 200, 150, 100, 50 – для СМА 35М102-XXX, СМА 45У82-XXX, СМА 45У102-XXX; 300, 250, 200, 150, 100 – для СМА 50С82-XXX, СМА 50С102-XXX.

**ВНИМАНИЕ! В СМА 35М102-XXX, СМА 45У102-XXX, СМА 45У82-XXX шторка или лоток для порошкообразного СМС устанавливается только в вынутый из машины лоток для моющих средств (см. 8.2.2).**

Необходимо следить, чтобы порошок не попадал в отделение для средств спецобработки ☼ в соответствии с рисунком 18, так как в процессе полоскания будет образовываться пена и на вещах могут появиться белые пятна.



**6.1.5** При выборе дополнительных функций  ,  СМС помещают в отделение 1 в соответствии с рисунком 15. При использовании жидкого СМС его следует заливать непосредственно перед стиркой.



Рисунок 18

Таблица 3

Степень жесткости	Характеристика воды	Жесткость воды в °dH	Жесткость воды в миллимолях на литр
I	Мягкая	От 0 до 7	До 1,3
II	Средней жесткости	От 7 до 14	От 1,3 до 2,5
III	Жесткая	От 14 до 21	От 2,5 до 5

**6.1.6** Перелив средств спецобработки в отделение 2 (выше уровня MAX на колпачке), а также попадание их в соседние отделения приводит к ухудшению качества стирки.

**6.1.7** Отбеливающие средства при выборе программы «Удаление пятен» помещают в отделение 1 в соответствии с рисунком 15, и отбеливание происходит непосредственно после основной стирки.

Перед использованием жидкого отбеливателя в отделение 1 в соответствии с рисунками 15,16 вставляется лоток для жидкого отбеливателя. Отметка MAX на колпачке определяет максимальный уровень заполнения лотка отбеливающим средством.

**ВНИМАНИЕ! При использовании отбеливателя не допускается задание дополнительной функции предварительной стирки.**

**6.1.8** Для улучшения качества стирки и защиты машины от известковых отложений при стирке в воде со степенью жесткости II или III рекомендуется использовать наряду с СМС смягчитель воды. Его следует добавлять к СМС в отделение 2 в соответствии с рисунком 15 согласно рекомендациям производителя.

Степень жесткости воды определяется по таблице 3. Информацию о жесткости воды можно получить на местном предприятии водоснабжения.

**6.1.9** Перед началом стирки необходимо плавно закрыть лоток, заполненный СМС.

**ЗАПРЕЩАЕТСЯ** во время работы машины вынимать лоток для моющих средств, чтобы не происходило вытекание воды из машины и ее разбрызгивание.

+7 (495) 215-11-41  
+7 (903) 722-17-03

<http://rembitteh.ru/>

<http://rembitteh.ru/>

## 6.2 ВЫВЕДЕНИЕ НЕКОТОРЫХ ТИПОВ ПЯТЕН

### 6.2.1 Ремонт стиральных машин

Некоторые пятна возможно удалить с изделия при обычной стирке в машине. Поэтому перед стиркой в машине их выводят вручную. Делают это сначала на малозаметном участке изделия, начиная обработку с края пятна и постепенно приближаясь к его центру для предупреждения образования разводов. Ниже приводятся способы выведения различных пятен.

**6.2.2** Воск соскребают закругленным предметом, чтобы не повредить ткань. Затем ткань кладут между листами промокающей бумаги и гладят пятно горячим утюгом.

**6.2.3** Пятна от шариковых ручек и фломастеров очищают мягкой тканью, смоченной в этиловом спирте.

**6.2.4** Пятна плесени выводят при стирке с добавлением отбеливателя в отделение лотка 1 в соответствии с рисунком 15, если ткань хорошо выдерживает воздействие отбеливателя. В остальных

случаях загрязненный участок смачивают 10% -ным раствором перекиси водорода и оставляют на 15 минут.

**6.2.5** Легкие ожоги ткани утюгом удаляют так же, как и пятна плесени.

**6.2.6** Ржавчину удаляют специальными средствами для выведения ржавчины. Следует придерживаться рекомендаций изготовителя.

**6.2.7** Краску удаляют после полного высыхания. Загрязненный участок протирают растворителем, указанным на упаковке краски (например, водой, скипидаром), намыливают и промывают.

**6.2.8** Пятна от губной помады на хлопке или шерсти протирают тканью, смоченной эфиром.

**6.2.9** Чтобы удалить лак для ногтей, необходимо положить промокательную бумагу на испачканную ткань и намочить пятно с обратной стороны ткани ацетоном. Часто меняя бумагу, ткань

Таблица 4

Стирка	Отбеливание	Глажение	Сухая чистка	Сушка
Стирка	 Разрешено отбеливать хлорсодержащим веществом	 Глажение при максимальной температуре 200 °С	 Сухая чистка любыми растворителями	 При сушке раскладывать на ровной поверхности
Деликатная стирка	 Не отбеливать хлорсодержащим веществом	 Глажение при максимальной температуре 150 °С	 Сухая чистка в тетрахлорэтилене, монофтортрихлорпентане	 Сушить только подвешивая
Стирать при максимальной температуре 95 °С	 95	 Глажение при максимальной температуре 110 °С	 Сухая чистка в трифтортрихлорэтане, уайт-спирите	 Сушить на плечиках
Стирать при максимальной температуре 60 °С	 60	 Глажение запрещено	 Сухая чистка запрещена. Удаление пятен растворителями запрещено	 Сушить в сушильной машине при нормальной температуре
Стирать при максимальной температуре 40 °С	 40			 Сушить в сушильной машине при пониженной температуре
Стирать при максимальной температуре 30 °С	 30			 Не сушить в сушильной машине
Ручная стирка				
Стирка запрещена				

<http://rembitteh.ru/>

смачивают ацетоном до полного исчезновения пятна.

**6.2.10** На пятна растительного масла или смолы наносят щипочное масло на некоторое время и смывают скипидаром.

**6.2.11** Пятна от травы можно смочить разведенным отбеливателем, учитывая рекомендации производителя. С шерстяных тканей они хорошо выводятся 90%-ным раствором спирта.

**6.2.12** Ткань с пятнами крови следует замочить в холодной воде с добавлением соли, затем постирать хозяйственным мылом.

**6.3 МЕЖДУНАРОДНЫЕ СИМВОЛЫ ПО УХОДУ ЗА ТЕКСТИЛЬНЫМИ ИЗДЕЛИЯМИ** <http://rembitteh.ru> +7 (495) 215-14-41 +7 (903) 722-17-03

**6.3.1** На ярлыке изделий изготовитель наносит символы по уходу. Значения символов приведены в таблице 4.

**6.3.2** При выборе программы и температуры стирки рекомендуется ознакомиться с символами по уходу за изделиями, чтобы в процессе стирки вещи не сели и не полиняли.

## 7

## ПРОГРАММЫ СТИРКИ

**ВНИМАНИЕ!** Для экономии СМС, электрической энергии и для уменьшения загрязнения окружающей среды при выборе программы стирки учитывайте вид ткани и степень

загрязнения изделия в соответствии с таблицей 5.

**7.1** В программе стирки «Хлопок» при загрузке белья не более половины максимальной массы исключается одно полоскание.

Таблица 5 – Программы стирки

















































№ п/п	Название программы	Температура стирки	Возможность использования отделений лотка		Возможность использования дополнительных функций	Максимальная загрузка, кг	Максимальная частота вращения при отжиме, об/мин	Вид ткани и степень загрязнения изделия	Вид изделия
			1	2					
1	Хлопок	90 °С	1	2		3,5 <sup>1</sup> 4,5 <sup>2</sup> 5,0 <sup>3</sup>	800 <sup>4</sup> 1000 <sup>5</sup>	Изделия из прочных хлопчатобумажных и льняных тканей высокой степени загрязнения, требующие кипячения	Постельное и нижнее белье, скатерть, футболка, рубашка, полотенце
		60 °С	1	2		3,5 <sup>1</sup> 4,5 <sup>2</sup> 5,0 <sup>3</sup>	800 <sup>4</sup> 1000 <sup>5</sup>	Изделия из прочноокрашенных хлопчатобумажных и льняных тканей средней степени загрязнения	
		40 °С	1	2		3,5 <sup>1</sup> 4,5 <sup>2</sup> 5,0 <sup>3</sup>	800 <sup>4</sup> 1000 <sup>5</sup>	Изделия из цветных хлопчатобумажных и льняных тканей высокой и средней степени загрязнения	
		30 °С	1	2		3,5 <sup>1</sup> 4,5 <sup>2</sup> 5,0 <sup>3</sup>	800 <sup>4</sup> 1000 <sup>5</sup>	Изделия с нестойкой окраской из тонких хлопчатобумажных и льняных тканей низкой степени загрязнения	
			1	2	–		3,5 <sup>1</sup> 4,5 <sup>2</sup> 5,0 <sup>3</sup>	800 <sup>4</sup> 1000 <sup>5</sup>	

<http://rembitteh.ru>

Продолжение таблицы 5  
Ремонт стиральных машин

<http://rembitteh.ru/>

+7 (495) 215-14-41  
+7 (903) 722-17-03

№ п/п	Название программы	Температура стирки	Возможность использования отделений лотка			Возможность использования дополнительных функций	Максимальная загрузка, кг	Максимальная частота вращения при отжиме, об/мин	Вид ткани и степень загрязнения изделия	Вид изделия
			–	2						
2	Синтетика	60 °С	–	2		   	1,5 <sup>1</sup> 2,5 <sup>2</sup> 2,5 <sup>3</sup>	600 <sup>4</sup> 800 <sup>5</sup>	Изделия из прочноокрашенных смешанных и синтетических тканей высокой степени загрязнения	Блуза, носки
		40 °С	–	2		   	1,5 <sup>1</sup> 2,5 <sup>2</sup> 2,5 <sup>3</sup>	600 <sup>4</sup> 800 <sup>5</sup>	Изделия из цветных тонких синтетических тканей средней степени загрязнения	Блуза, платье
		30 °С	–	2		   	1,5 <sup>1</sup> 2,5 <sup>2</sup> 2,5 <sup>3</sup>	600 <sup>4</sup> 800 <sup>5</sup>	Изделия из цветных тонких синтетических тканей низкой степени загрязнения	Блуза, платье
			–	2		   	1,5 <sup>1</sup> 2,5 <sup>2</sup> 2,5 <sup>3</sup>	600 <sup>4</sup> 800 <sup>5</sup>	Изделия из цветных тонких синтетических тканей низкой степени загрязнения	Блуза, платье
3	Деликатные ткани	40 °С	–	2		  	1,5 <sup>1</sup> 2,5 <sup>2</sup> 2,5 <sup>3</sup>	400	Цветные изделия из хлопчатобумажных, смешанных и синтетических тканей низкой степени загрязнения	Шелковое белье, рубашка, блуза
		30 °С	–	2		  	1,5 <sup>1</sup> 2,5 <sup>2</sup> 2,5 <sup>3</sup>	400	Изделия с нестойкой окраской из тонких хлопчатобумажных, смешанных и синтетических тканей слабой степени загрязнения	
			–	2		  	1,5 <sup>1</sup> 2,5 <sup>2</sup> 2,5 <sup>3</sup>	400	Изделия из тонких шелковых и смешанных тканей	
4	Шерсть	40 °С	–	2			1	400	Шерстяные изделия средней степени загрязнения, которые можно стирать в машинах	Любое шерстяное изделие
		30 °С	–	2			1	400	Шерстяные изделия, которые можно стирать в машинах	
			–	2			1	400	Шерстяные изделия, которые можно стирать в машинах	
5	Ручная стирка	30 °С	–	2		 	1	800	Изделия из хлопчатобумажных, смешанных и синтетических тканей низкой степени загрязнения	Любое изделие
			–	2		 	1	800	Изделия из тонких тканей низкой степени загрязнения	

<http://rembitteh.ru/>

Продолжение таблицы 5  
Ремонт стиральных машин

<http://rembitteh.ru/>

+7 (495) 215-14-41  
+7 (903) 722-17-03

№ п/п	Название программы	Температура стирки	Возможность использования отделений лотка			Возможность использования дополнительных функций	Максимальная загрузка, кг	Максимальная частота вращения при отжиме, об/мин	Вид ткани и степень загрязнения изделия	Вид изделия
			-	2	-					
6	Экспресс-стирка	30 °С	-	2	-		3,5 <sup>1</sup> 4,5 <sup>2</sup> 5,0 <sup>3</sup>	800 <sup>4</sup> 1000 <sup>5</sup>	Изделия с нестойкой окраской из тонких хлопчатобумажных и льняных тканей низкой степени загрязнения	Постельное и нижнее белье, скатерть, футболка, рубашка, полотенце
			-	2	-		3,5 <sup>1</sup> 4,5 <sup>2</sup> 5,0 <sup>3</sup>	800 <sup>4</sup> 1000 <sup>5</sup>	Изделия с нестойкой окраской из тонких тканей	
7	Комби-стирка	40 °С	-	2			3,5 <sup>1</sup> 4,5 <sup>2</sup> 5,0 <sup>3</sup>	800 <sup>4</sup> 1000 <sup>5</sup>	Изделия из тонких шелковых, смешанных и синтетических тканей слабой степени загрязнения	Любые изделия
		30 °С	-	2			3,5 <sup>1</sup> 4,5 <sup>2</sup> 5,0 <sup>3</sup>	800 <sup>4</sup> 1000 <sup>5</sup>	Изделия из тонких шелковых, смешанных и синтетических тканей слабой степени загрязнения	
			-	2			3,5 <sup>1</sup> 4,5 <sup>2</sup> 5,0 <sup>3</sup>	800 <sup>4</sup> 1000 <sup>5</sup>	Изделия из тонких шелковых и смешанных тканей	
8	Интенсивная стирка	60 °С	-	2			3,5 <sup>1</sup> 4,5 <sup>2</sup> 5,0 <sup>3</sup>	800 <sup>4</sup> 1000 <sup>5</sup>	Изделия из цветных хлопчатобумажных и льняных тканей высокой и средней степени загрязнения	Постельное и нижнее белье, скатерть, футболка, рубашка, полотенце
		40 °С	-	2			3,5 <sup>1</sup> 4,5 <sup>2</sup> 5,0 <sup>3</sup>	800 <sup>4</sup> 1000 <sup>5</sup>	Изделия из цветных хлопчатобумажных и льняных тканей средней степени загрязнения	
		30 °С	-	2			3,5 <sup>1</sup> 4,5 <sup>2</sup> 5,0 <sup>3</sup>	800 <sup>4</sup> 1000 <sup>5</sup>	Изделия из цветных хлопчатобумажных и льняных тканей	
			-	2			3,5 <sup>1</sup> 4,5 <sup>2</sup> 5,0 <sup>3</sup>	800 <sup>4</sup> 1000 <sup>5</sup>	Изделия из тонких цветных тканей	
9	Удаление пятен	40 °С	-	2			3,5 <sup>1</sup> 4,5 <sup>2</sup> 5,0 <sup>3</sup>	800 <sup>4</sup> 1000 <sup>5</sup>	Изделия из хлопчатобумажных тканей средней степени загрязнения	Любые изделия
		30 °С	-	2			3,5 <sup>1</sup> 4,5 <sup>2</sup> 5,0 <sup>3</sup>	800 <sup>4</sup> 1000 <sup>5</sup>	Изделия из хлопчатобумажных тканей низкой степени загрязнения	
			-	2			3,5 <sup>1</sup> 4,5 <sup>2</sup> 5,0 <sup>3</sup>	800 <sup>4</sup> 1000 <sup>5</sup>	Изделия из хлопчатобумажных тканей слабой степени загрязнения	

<http://rembitteh.ru/>

Продолжение таблицы 5  
Ремонт стиральных машин

<http://rembitteh.ru/>

+7 (495) 215-14-41  
+7 (903) 722-17-03

№ п/п	Название программы	Температура стирки	Возможность использования отделений лотка			Возможность использования дополнительных функций	Максимальная загрузка, кг	Максимальная частота вращения при отжиге, об/мин	Вид ткани и степень загрязнения изделия	Вид изделия
10	Спортивная одежда	30°C	–	2			1,5 <sup>1</sup> 2,5 <sup>2</sup> 2,5 <sup>3</sup>	800 <sup>4</sup> 1000 <sup>5</sup>	Изделия из хлопчатобумажных, смешанных и синтетических тканей сильного загрязнения	Спортивная и джинсовая одежда
			–	2			1,5 <sup>1</sup> 2,5 <sup>2</sup> 2,5 <sup>3</sup>	800 <sup>4</sup> 1000 <sup>5</sup>		
11	Спортивная обувь	30°C	–	2			1 пара <sup>1</sup> 2 пары <sup>2</sup> 2 пары <sup>3</sup>	800 <sup>4</sup> 1000 <sup>5</sup>	–	Спортивная обувь
			–	2			1 пара <sup>1</sup> 2 пары <sup>2</sup> 2 пары <sup>3</sup>	800 <sup>4</sup> 1000 <sup>5</sup>	–	
12	Полоскание	–	–	–			3,5 <sup>1</sup> 4,5 <sup>2</sup> 5,0 <sup>3</sup>	800 <sup>4</sup> 1000 <sup>5</sup>	–	–
13	Слив	–	–	–	–		3,5 <sup>1</sup> 4,5 <sup>2</sup> 5,0 <sup>3</sup>	–	–	–
14	Отжим	–	–	–	–		3,5 <sup>1</sup> 4,5 <sup>2</sup> 5,0 <sup>3</sup>	800 <sup>4</sup> 1000 <sup>5</sup>	–	–
15	Деликатный отжим	–	–	–	–		3,5 <sup>1</sup> 4,5 <sup>2</sup> 5,0 <sup>3</sup>	800 <sup>4</sup> 1000 <sup>5</sup>	–	–

<sup>1</sup> Для модели СМА 35М102-XXX.

<sup>2</sup> Для моделей СМА 45У82-XXX, СМА 45У102-XXX.

<sup>3</sup> Для моделей СМА 50С82-XXX, СМА 50С102-XXX.

<sup>4</sup> Для моделей СМА 45У82-XXX, СМА 50С82-XXX.

<sup>5</sup> Для моделей СМА 35М102-XXX, СМА 45У102-XXX, СМА 50С102-XXX.

8

УХОД ЗА МАШИНОЙ

**8.1** Машина является бытовым прибором, который не требует специального технического обслуживания, и сконструирована так, что по ее уходу требуется минимум операций.

**8.2 ОЧИСТКА МАШИНЫ**

**ВНИМАНИЕ!** Перед очисткой машину отключите от электрической сети и закройте кран подачи воды.

**8.2.1** Очистку машины необходимо проводить регулярно.



Наружные поверхности машины, детали из пластмассы и резины следует протирать мягкой тканью.

### Ремонт стиральных машин

<http://rembitteh.ru/>

После каждой стирки рекомендуется протирать уплотнитель по контуру в соответствии с рисунком 1 сухой мягкой тканью.

**ВНИМАНИЕ! Тщательно удаляйте скопления посторонних частиц на уплотнителе дверцы.**

**ЗАПРЕЩАЕТСЯ** использовать для очистки машины химические вещества, абразивные составы, спирт, бензин и прочие растворители, так как они могут повредить ее.

**8.2.2** Лоток для моющих средств необходимо периодически промывать, предварительно достав его из машины. Чтобы достать лоток, необходимо выдвинуть его на себя до упора, вынуть лотки для жидкого отбеливателя и для порошкообразного СМС в соответствии с рисунком 15 (если они установлены). Затем слегка сдавить боковые поверхности отделения ☞ в направлении стрелок и потянуть на себя в соответствии с рисунком 19.

Достать из лотка шторку, колпачки в соответствии с рисунком 15 и тщательно вымыть наружные и внутренние поверхности под струей теплой воды. Промыть лоток для моющих средств в соответствии с рисунком 20. Вставить съемные детали в отделения лотка и, не сдавливая боковые поверхности отделения ☞, установить лоток в машину, плавное закрыть его.



Рисунок 19



Рисунок 20

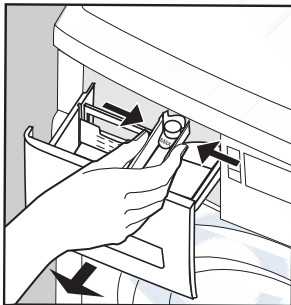

Рисунок 21

**8.2.3** При попадании в машину вместе с бельем ржавящих предметов на барабане могут появиться пятна ржавчины, которые необходимо удалить средствами для чистки предметов из нержавеющей стали.

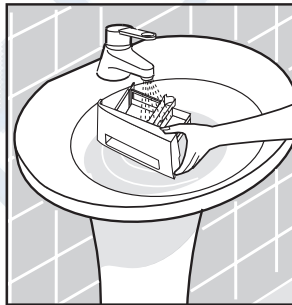
### 8.3 ОЧИСТКА ФИЛЬТРОВ ПОДАЧИ ВОДЫ

**8.3.1** Фильтр 1 между наливным шлангом и краном в соответствии с рисунком 21, а также фильтр 2 в резьбовом патрубке электроклапана 1 в соответствии с рисунком 22 установлены для предотвращения попадания в машину вместе с водой механических примесей (песка, металлической стружки и т.п.). Очистку фильтров рекомендуется производить не реже 1 раза в год.

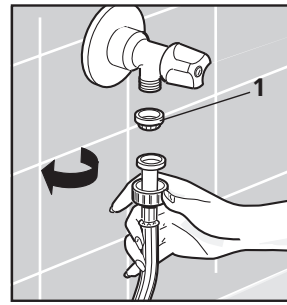
**8.3.2** Для очистки фильтров необходимо:

- отсоединить наливной шланг от крана подачи воды в соответствии с рисунком 21;
- извлечь вручную фильтр 1 в соответствии с рисунком 21 из наливного шланга;
- отсоединить наливной шланг от резьбового патрубка электроклапана машины 1 в соответствии с рисунками 10, 22;
- извлечь фильтр 2 из резьбового патрубка электроклапана с помощью плоскогубцев или пинцета в соответствии с рисунком 22;
- удалить из фильтров мусор, прочистить щеткой и промыть фильтры под струей воды.

+7 (495) 215-14-41  
+7 (903) 722-17-03

<http://rembitteh.ru/>

Фильтры после очистки установить на наливной шланг и в резбовой патрубок наливной машины в обратной последовательности. Присоединить наливной шланг и проверить герметичность соединений — места соединений должны быть сухими при работе машины.

#### 8.4 ОЧИСТКА ФИЛЬТРА НАСОСА

**8.4.1** Прежде чем приступить к очистке фильтра, необходимо проверить, есть ли вода в барабане машины. Если машина не сливает воду, следует выполнить рекомендации из раздела 11.

**8.4.2** Очистку фильтра рекомендуется проводить один раз в месяц и после каждой стирки изделий с длинным ворсом.

**8.4.3** Перед очисткой необходимо слить воду, оставшуюся в

фильтре. Для этого открыть крышку фильтра 4 в соответствии с рисунком 23 с помощью отвертки, монеты или другого заостренного предмета. Вытянуть до упора из машины шланг 2 и установить любую емкость 5 в соответствии с рисунком 24 для сбора воды. Достать пробку 1 из шланга 2 и слить воду в емкость 5. Повернуть ручку фильтра 4 против часовой стрелки в соответствии с рисунком 24 и вынуть фильтр.

**ВНИМАНИЕ! При повороте ручки фильтра возможно вытекание остатков воды.**

**8.4.4** Удалить из фильтра мусор, промыть фильтр под струей воды.

**8.4.5** Установить пробку в шланг и фильтр в машину в обратной последовательности. Проверить правильность установки и фиксацию положения фильтра. Закрыть крышку фильтра 3.

## 9 ГАРАНТИЙНЫЕ ОБЯЗАТЕЛЬСТВА И ТЕХНИЧЕСКОЕ ОБСЛУЖИВАНИЕ

**9.1 Гарантийный срок эксплуатации машины 2 года.** Гарантийные обязательства изложены в гарантийной карте, входящей в комплект поставки.

**9.2** В гарантийный срок эксплуатации проверка качества ра-

боты машины производится бесплатно.

Если в результате проверки недостаток машины не подтвердился, транспортные расходы оплачивает владелец по преискурранту сервисной службы.



Рисунок 22



Рисунок 23

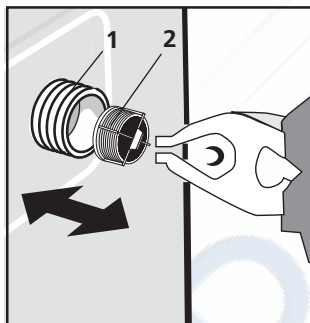

Рисунок 24

<http://rembitteh.ru/>

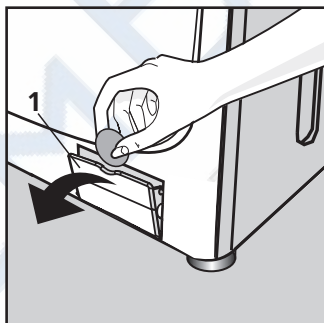
В случае возникновения недостатка из-за нарушений условий эксплуатации машины транспортные расходы и ремонт оплачивает владелец по преискуранту сервисной службы.

**9.3** Техническое обслуживание и ремонт машины в течение всего срока службы должны проводиться квалифицированным механиком сервисной службы.

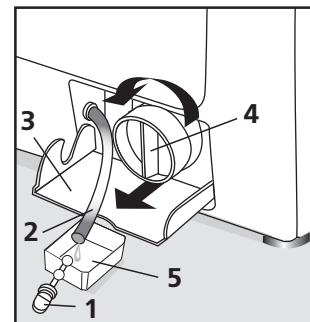
**ВНИМАНИЕ! Требуйте от механика сервисной службы заполнения таблицы 7 по всем выполненным работам в период срока службы машины.**

**9.4** Монтажные работы по установке и подключению машины к электрической сети и водопроводу производится за счет потребителя.

**9.5** Сведения о местонахождении сервисной службы следует получить в организации, продавшей машину, а также найти в перечне сервисных организаций по РБ и странам СНГ, который входит в комплект поставки. Адрес сервисной службы должен быть указан в гарантийной карте при ее заполнении.

+7 (495) 215-14-41  
+7 (903) 722-17-03

## 10 УСЛОВИЯ ХРАНЕНИЯ И ТРАНСПОРТИРОВАНИЯ

**10.1** Упакованную стиральную машину следует хранить при относительной влажности не выше 80% в закрытых помещениях с естественной вентиляцией.

**10.2** Если машина длительное время не будет использоваться и будет храниться в неотапливаемом помещении, необходимо полностью удалить из машины воду, выполнив следующее:

- отключить машину от электрической сети, вынув вилку шнура питания из розетки;
- отключить машину от водопроводной сети, отсоединив наливной шланг от крана подачи воды;
- отсоединить сливной шланг от канализации и опустить его в предварительно подставленную емкость для удаления оставшейся в шланге воды;

— слить воду из фильтра в соответствии с 8.4.3 и слегка наклонить машину вперед для полного удаления воды.

**10.3** Перед транспортировкой машины необходимо:

- удалить из машины остатки воды в соответствии с 10.2;
- установить блокировочные винты с распорками (см. 4.1 в обратной последовательности), чтобы предотвратить повреждение бака машины.

**10.4** Транспортировать машину необходимо в рабочем положении (вертикально) любым видом крытого транспорта, надежно закрепив ее, чтобы исключить возможные удары, перемещения и падения внутри транспортного средства.

**10.5 ЗАПРЕЩАЕТСЯ** подвергать машину ударным нагрузкам при погрузочно-разгрузочных работах.

## 11 ВОЗМОЖНЫЕ НЕИСПРАВНОСТИ И МЕТОДЫ ИХ УСТРАНЕНИЯ

**11.1** Неисправности, которые могут быть устранены потребителем, указаны в таблице 6.

**11.2** При возникновении неисправности в работе машины на дисплее высвечиваются буквенно-цифровые показания. При

высвечивании **"SEL"**, **"F2"**, **"F3"**, **"F6"**, **"F7"**, **"F8"**, **"F9"**, **"F10"**, **"F12"**, **"F13"**, **"F14"** необходимо вызвать механика сервисной службы для устранения неисправностей.

<http://rembitteh.ru/>

ВОЗМОЖНАЯ НЕИСПРАВНОСТЬ	ВОЗМОЖНОЕ ПОКАЗАНИЕ НА ДИСПЛЕЕ	ВЕРОЯТНАЯ ПРИЧИНА	МЕТОД УСТРАНЕНИЯ
Не работает машина, зоны индикации дисплея не горят	—	Отсутствует напряжение в электрической сети	Проверить наличие напряжения в розетке электрической сети, включив в сеть любой электрический прибор
	—	Отсутствует контакт между вилкой шнура питания стиральной машины и розеткой электрической сети	Обеспечить контакт вилки шнура питания с розеткой
	—	Ручка выбора программы установлена на деление 	Установить ручку выбора программы на деление выбранной программы
Не выполняется программа	door	Плохо закрыта дверца	Закреть дверцу до ощутимого щелчка замка
Не заливается вода в стиральную машину	F5	Отсутствует вода в водопроводе	Проверить наличие воды в водопроводе, открыв кран с холодной водой
		Закрыт кран подачи воды	Открыть кран подачи воды
		Пережат наливной шланг	Освободить наливной шланг
		Засорен фильтр, находящийся между краном и наливным шлангом, или фильтр в резьбовом патрубке электроклапана	Очистить фильтры в соответствии с 8.3, отключив машину от электрической и водопроводной сетей
Вытекает вода из лотка для моющих средств	—	Лоток для моющих средств закрыт неплотно	Плотно закрыть лоток для моющих средств
	—	В лотке для моющих средств затвердели остатки стирального порошка	Удалить затвердевшие остатки стирального порошка, промыв лоток под проточной водой в соответствии с 8.2.2
Машина непрерывно заливает и сливает воду	F5	Неправильно установлен сливной шланг	Установить сливной шланг в соответствии с 4.4.5 – 4.4.7
		Свободная часть сливного шланга погружена в воду	Свободную часть сливного шланга достать из воды
Машина не сливает воду, не включается отжим	—	Неправильно установлен сливной шланг	Установить сливной шланг в соответствии с 4.4.5 – 4.4.7

ВОЗМОЖНАЯ НЕИСПРАВНОСТЬ	ВОЗМОЖНОЕ ПОКАЗАНИЕ НА ДИСПЛЕЕ	ВЕРОЯТНАЯ ПРИЧИНА	МЕТОД УСТРАНЕНИЯ
Машина не сливает воду, не включается отжим	F4	Пережат сливной шланг	Освободить сливной шланг
	—	Засорен фильтр насоса	Прочистить фильтр насоса в соответствии с 8.4.3 – 8.4.5
	—	Было использовано моющее средство, не предназначенное для автоматических стиральных машин	Задать кнопкой выбора оборотов отжима значение в соответствии с таблицей 5
Машина вибрирует и шумит	—	Кнопкой выбора оборотов отжима установлен символ  (отжим выключен)	Задать кнопкой выбора оборотов отжима значение в соответствии с таблицей 5
	—	Не сняты все блокировочные винты и распорки для транспортировки	Снять все блокировочные винты и распорки для транспортировки
	—	Машина неправильно выставлена по уровню	Выставить машину по уровню в соответствии с 4.2.2
Не открывается дверца машины после завершения стирки	—	Объемные вещи (простыни, скатерти и проч.) сконцентрированы в одной части барабана	Расположить вещи в барабане равномерно
	—	Не отключилось блокировочное устройство дверцы	Подождать две или три минуты после завершения стирки (до звукового сигнала)
Белье недостаточно отжато	—	Неравномерно распределены вещи в барабане	При загрузке в машину распределять белье равномерно
	—	Неправильно выбрана программа стирки или частота вращения барабана при отжиме	Выбрать программу стирки в соответствии с типом ткани или более высокую частоту вращения барабана при отжиме
Остается слишком много моющего средства в лотке для моющих средств	—	Недостаточное давление в водопроводной сети (ниже 0,05 МПа)	Отключить машину и обратиться в жилищно-эксплуатационную службу по месту жительства
	—	Засорен фильтр, находящийся между краном подачи воды и наливным шлангом, или фильтр в резьбовом патрубке электроклапана	Очистить фильтры в соответствии с 8.3, отключив машину от электрической и водопроводной сетей
Белье после стирки недостаточно чистое	—	Превышена максимальная загрузка сухого белья	Загрузить сухое белье с учетом максимальной загрузки, указанной в таблице 1

ВОЗМОЖНАЯ НЕИСПРАВНОСТЬ	ВОЗМОЖНОЕ ПОКАЗАНИЕ НА ДИСПЛЕЕ	ВЕРОЯТНАЯ ПРИЧИНА	МЕТОД УСТРАНЕНИЯ
Белье после стирки недостаточно чистое	—	Использовано недостаточное количество моющего средства	Увеличить количество моющего средства, придерживаясь рекомендаций производителя моющего средства
	—	Неправильно подобрана программа стирки	Подобрать программу стирки с учетом вида ткани изделий, степени их загрязнения
Под машиной появилась вода	—	Негерметичны соединения наливного шланга	Проверить правильность установки фильтра, гаек (не должно быть перекосов). Затянуть гайки наливного шланга
	—	Нарушена целостность сливного шланга	Обратиться в сервисную службу для замены сливного шланга
	—	Между дверцей и уплотнителем зажато белье	Установить ручку выбора программ на деление  — индикатор на кнопке СТАРТ/ПАУЗА гаснет и машина отключается. Открыть дверцу, освободить зажатое белье. Включить машину, выбрав программу и нажав кнопку СТАРТ/ПАУЗА, для продолжения стирки
	—	Плохо установлен фильтр насоса	Закрутить ручку фильтра до упора

## 12

## УТИЛИЗАЦИЯ

**12.1** Материалы, применяемые для упаковки машины, могут быть переработаны и использованы повторно, если поступят на пункты сбора вторичного сырья.

**ВНИМАНИЕ! Не разрешайте детям играть с упаковочными материалами, так как существует опасность задохнуться, запутавшись в пленке.**

**12.2** Машину, подлежащую утилизации, необходимо привести в непригодность, обрезав шнур питания, чтобы исключить возможность включения в электрическую сеть, и сломать защелку замка дверцы. Утилизировать машину в соответствии с действующим законодательством страны.





